

Partura®
Das SCHMITZ-Entbindungsbett
Komfortabel und sicher -
für eine präventive Geburtshilfe

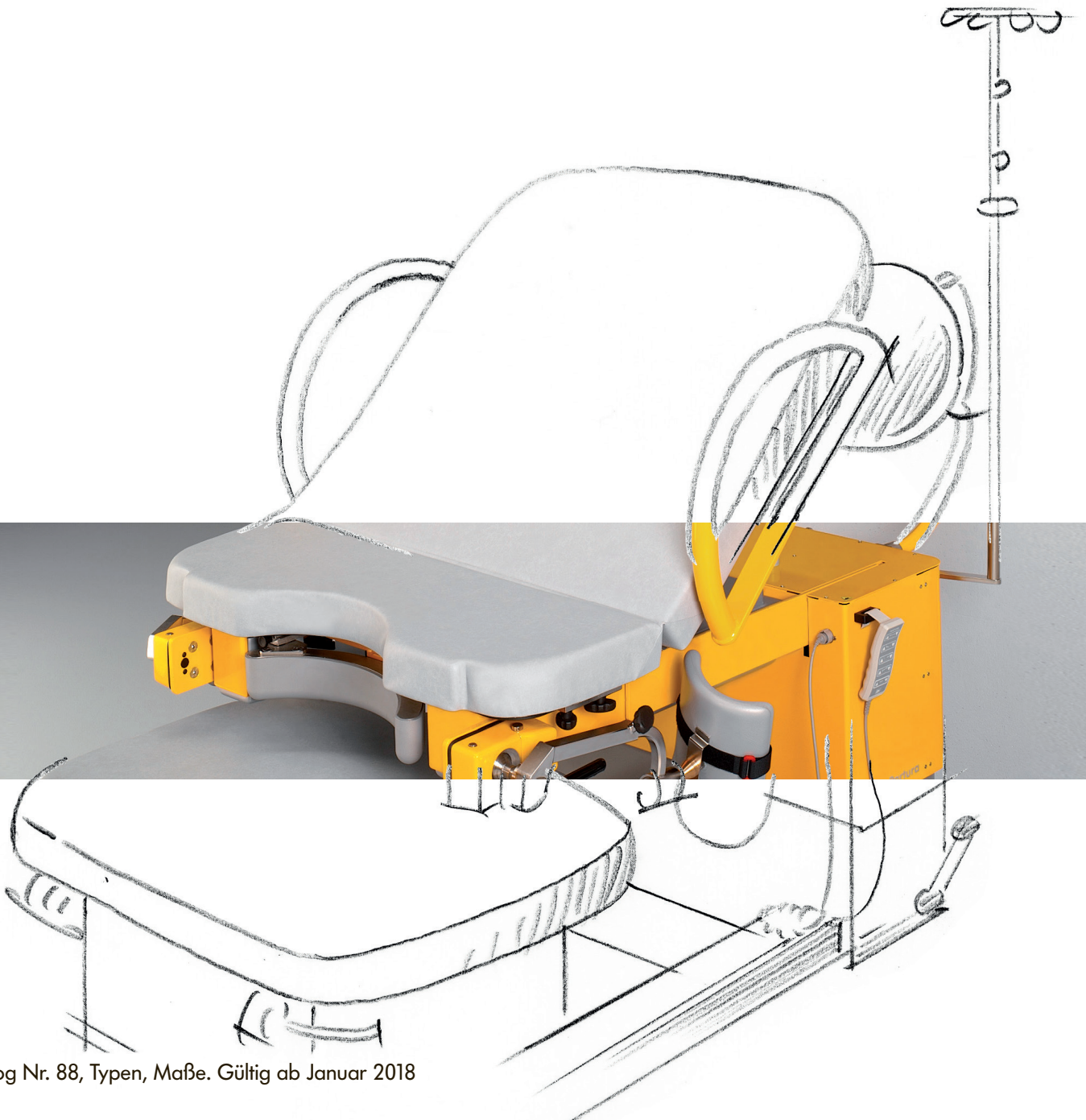

Partura® Komfortabel und vielseitig – mit Sicherheit



Konzept: Karin Berghammer/
Iris Podgorschek
Design: podpod design

Das Entbindungsbett ist so konzipiert, dass die werdende Mutter möglichst viel Bewegungsfreiheit während der Eröffnungs- und Austreibungsphase erhält. So lässt es sich mittels einer Handschaltung stufenlos verstellen. Die werdende Mutter kann ganz individuell selbst ihr Bett einstellen. Auf der angenehm gepolsterten Liegefläche ist genug Platz für eine aktive Unterstützung durch den Partner. Das Fußteil kann auch als Sitz für die Hebamme genutzt werden.

Neben der sicheren ärztlichen Versorgung hat die Zufriedenheit der Patienten im heutigen Krankenhausalltag einen hohen Stellenwert.

Das Entbindungsbett von SCHMITZ wird jedem Anspruch gerecht:

Es verbindet ansprechendes Design mit hohem Komfort für die werdende Mutter und optimalen Arbeitsbedingungen für das Geburtshilfeteam.

Die geschlossene, glatte Bettverkleidung und die Polsterflächen sind leicht zu reinigen und zu desinfizieren.

Und – falls notwendig – lässt sich das Bett durch ein paar Handgriffe so verstellen, dass eine schnelle ärztliche Intervention möglich ist.

Das Entbindungsbett für eine sichere und sanfte Geburt.

Eröffnungsperiode,
Bett in niedrigster Position (64 cm)
zum Wechsel zwischen
Entspannung und Bewegung,
die geringe Betthöhe erleichtert den
Ein- und Ausstieg



Austreibungsperiode in
vertikaler Haltung mit Partner,
die Frau kann sich
an ihren Partner anlehnen,
Körperkontakt

Geburt in Steinschnittlage,
klassische Position



Geburt in tiefer Hocke,
Optimierung der Geburtsachse,
maximale Kyphoisierung,
Damm ist entlastet

Geburt mit Beckenhochlagerung bei
Schulterdystokie, operativen Eingriffen
oder Manualhilfe



Geburt in tiefer Hocke mit
Partner, Möglichkeit, die Frau
beim Durchtritt des Kopfes etwas
anzuheben, Körperkontakt

Eröffnungs- und/oder
Übergangsperiode in
Knieellenbogenlage bei
Pressdrang trotz Restmuttermund
und bei intrauteriner Asphyxie



Operative Geburt,
Zangen- oder Vakuumextraktion,
Manualhilfe bei Beckenendlage,
Post partum zur Versorgung des
Dammes, bei manueller Plazentalösung

Geburt in Knie-/Ellenbogenlage,
bei Mehrgebärenden mit
vorangegangener Epi
zur Entlastung des Dammes und bei
besonders großen Kindern



Secio Caesarea im Kreißsaal
bei absoluter Indikation

Post partum,
bei Geburt in Knieellenbogenlage,
die Frau muss sich nach der Geburt
nicht um die eigene Achse drehen
und kann sich einfach zurücksetzen



Schocklage bei Nabelschnurvorfall
oder Kreislaufkollaps

Austreibungsperiode in vertikaler
Haltung, bequeme Sitzposition;
durch die Ausnehmung in der
Matratze entsteht kein Druck auf den
Damm. Frau braucht keinen Partner,
Manualhilfe bei Beckenendlage
möglich



Beinhochlagerung zur Entspannung

Partura® Entbindungsbett

Perfekt ausgestattet

Partura Entbindungsbett 140.1010.0

- Das Fußteil kann vom Hauptteil getrennt werden – bessere Zugänglichkeit für Hebamme und Arzt – Fußteil auch als Sitz oder Ablage nutzbar.
- Parallele und separate elektromotorische Höhenverstellung von Haupt- und Fußteil.
- Einfache Reinigung und Desinfektion durch geschlossene, glatte Flächen, abnehmbare Polster.
- Fahrbar mittels Lenkrollen – Zentralfeststellung.
- 22 Standardfarbtöne für eine attraktive Farbgestaltung.
- Vielfältige Einstellmöglichkeiten, hohe Stabilität und viel Platz für unterschiedlichste geburts-erleichternde Positionen – auch unter Einbeziehung des Partners.
- Verstellfunktionen elektrisch über 2 Handbedienungen.
- Sanfter Anlauf der Bettbewegungen.
- Multifunktionale Rückenlehne, einsteckbar am Haupt- und Fußteil.
- Beinhalter mit Kugelgelenk für schnelle Verstellung aus der Park-in die Akutposition.
- Sicherheit bei kurzzeitigem Stromausfall durch integrierte Akkus.

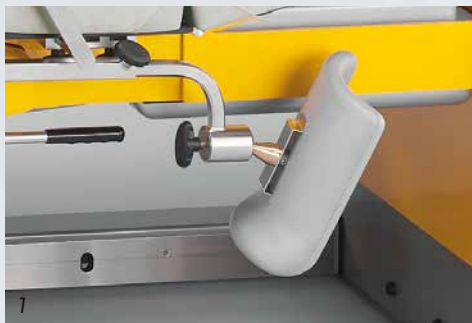

Lackierung:
1. Farbe signalgelb RAL 1003
2. Farbe graualuminium RAL 9007



1 Beinhalter lassen sich einfach und schnell unter die Liegefläche schwenken und wieder in die Behandlungsposition bringen.

2 Rückenlehne auch am Fußteil einsteckbar.

3 Parkposition der Handgriffe an der Kopfseite des Hauptteiles bei Nichtgebrauch.

4 Hauptschalter, Potentialausgleich, Akkuzustandsanzeige, Kaltgeräte-Steckdose

5 Infusionsstange an der Kopfseite oder seitlich links und rechts einsteckbar.

6 Handgriffe zum leichten Manövrieren des Fußteils. Feststellhebel für Fußteilarretierung.

7 Zwei Handbedienungen mit Spiralkabel, links und rechts am Hauptteil.

Zubehör:

8 **Kissen 104.6010.0**
zur Rückenunterstützung

Spannbezug 104.6020.0
für zweiteiliges Polster, weiß,
kochfest bis 95° C, ab 5 Stück
ab 10 Stück

9 **Haltebügel 104.6030.0**
zur Stabilisierung des Schultergürtels, aus
Stahlrohr pulverbeschichtet, neigbar und höhen-
verstellbar, mit zwei drehbaren Spannkloben aus
Chromnickelstahl, auf Seitenschielen montiert

10 **Seitenstützen (Paar) 104.6040.0**
abnehmbar, aus Stahlrohr pulverbeschichtet,
Befestigung aus Chromnickelstahl, seitlich am
Rückenteil montiert

11 **Spülbecken 104.6050.0**
aus Chromnickelstahl,
355 x 325 x 100 mm (L x B x T)

12 **Fußstützen (Paar) 104.6060.0**
Befestigung aus Chromnickelstahl,
Fußplatten Kunststoff, grau



Partura® Entbindungsbett

CE

Serienmäßige Ausstattung

Partura Entbindungsbett
Modell-Nr. 140.1010.0
Hauptteil mit Sitz und Rückenteil und
Fußteil, fahrbar mittels Lenkrollen,
Zentralfeststellung.

Haupt- und Fußteil sind trennbar. Das Fuß-
teil kann unter das Hauptteil geschoben
werden, vier Rastpositionen.

Sitzteil mit Ausschnitt, Radius 150 mm.

Zweiteiliges Polster für Haupt- und Fußteil,
aus hochelastisch beschichtetem Schaum-
stoff, feuchtigkeitsundurchlässig, gegen
Verrutschen gesichert.

1 Bezug zweiteilig, weiß, kochfest bis 95 °C.

Verkleidungen und Rahmen aus pulver-
beschichtetem Stahlblech, Farben nach
Farbkarte.

Rückenlehne an der Kopf- und Fußseite
einsteckbar, mit Kunstlederbezug stein-
grau 96.

Zwei Beinhalter nach Göpel, Chromnickel-
stahl 18/10, Integralschaumpolster silber-
grau, höhenverstellbar. Zwei Drehgelenke
zur Aufnahme der Beinhalter. Schnell ver-
stellbar aus der Park- in die Akutposition.

Zwei Handgriffe, Chromnickelstahl 18/10,
Integralschaum silbergrau, seitlich einsteck-
bar.

Infusionsstange mit 4 Haken, Chromnickel-
stahl 18/10, zur Befestigung an der
Kopfseite und im Bereich der Handgriffe,
höhenverstellbar.

Rückenstütze im Bereich des Sitzaus-
schnittes, halbrund, Integralschaum silber-
grau, für die Geburt in tiefer Hocke.

Zwei Handbedienungen mit Spiralkabel,
links und rechts am Hauptteil, für die stu-
fenlosen elektromotorischen Verstellungen:

- Höhenverstellung der Liegefläche
des Hauptteils
- Rückenteilverstellung
- Sitzteilverstellung
- Neigung der Liegefläche (Schocklage)
- Höhenverstellung des Fußteiles
(bei Verbindung mit Hauptteil)

Sicherheit bei kurzzeitigem Stromausfall
durch integrierte Akkus.











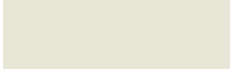
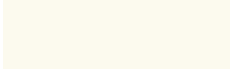





Technische Daten

Höhenverstellung des Hauptteils
von 645 - 925 mm
Höhenverstellung des Fußteils
von 460 - 925 mm
(nur bei Verbindung mit Hauptteil möglich)
Außenmaße des Entbindungsbettes mit
eingesteckter Rückenlehne
2330 x 1015 mm (L x B)
Liegefläche 1950 x 950 mm (L x B)
Länge Rückenlehnenmatratze 890 mm
Länge Sitzteilmatratze 350 mm
Länge Fußteilmatratze 695 mm
Matratzendicke 80 mm
Neigungswinkel Hauptteil 0-12 Grad
(Schocklage)
Neigungswinkel Rückenteil 0-78 Grad
Neigungswinkel Sitzteil 0-27 Grad
Sichere Arbeitslast Hauptteil 220 kg
Sichere Arbeitslast Fußteil 135 kg
Gewicht Fußteil 110 kg
Gewicht Hauptteil 265 kg
Gesamtgewicht 375 kg
Netzspannung 230 V AC
Frequenz 50 Hz
Leistungsaufnahme max. 0,76 KW
Schutzklasse I

Farben

2-teiliges Polster für Haupt- und
Fußteil steingrau 96.
Rückenlehne steingrau 96.
Beinhalterschalen, Handgriffe
und Rückenstütze
Integralschaum silbergrau.
Stahlteile pulverbeschichtet nach
SCHMITZ-Farbkarte.

Lackierungen

	grauweiß RAL 9002
	reinweiß RAL 9010
	alabastergrau RAL 0007500*
	lichtgrau RAL 7035
	anthrazitgrau RAL 7016
	tiefschwarz RAL 9005
	weißaluminium RAL 9006
	graualuminium RAL 9007
	rapsgelb RAL 1009050*
	signalgelb RAL 1003
	pastellorange RAL 2003
	hellelfenbein RAL 1015
	saharabeige RAL 0607030*
	altrosa RAL 3014
	erikaviolett RAL 4003
	blutorange RAL 2002
	lichtgrün RAL 6027
	limonengrün RAL 1008060*
	laubgrün RAL 1206050*
	weißblau RAL 2408015*
	hellblau RAL 2606030*
	saphirblau RAL 5003

* RAL Zwischentöne

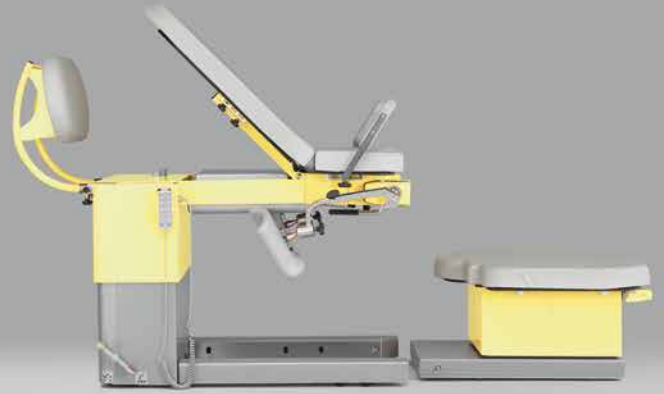
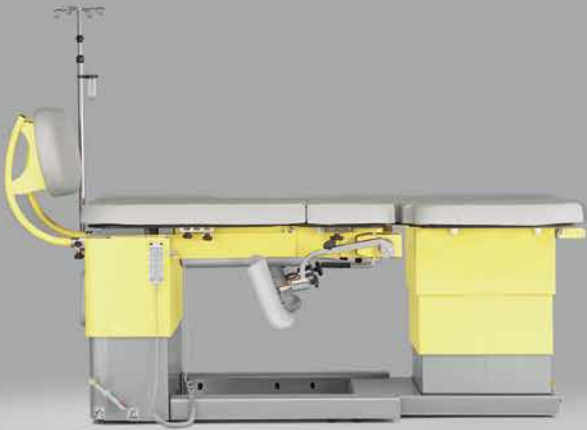
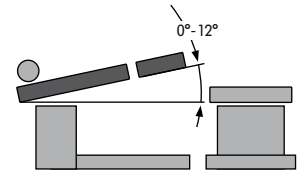
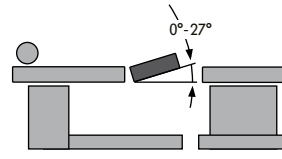
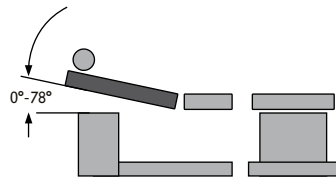
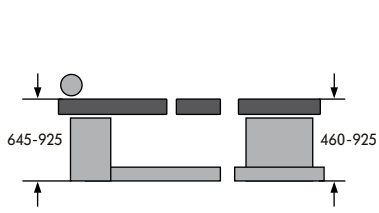



SCHMITZ

A SENSE OF CONFIDENCE

SCHMITZ u. Söhne GmbH & Co. KG

58734 Wickede (Ruhr)
Postfach 14 61
58739 Wickede (Ruhr)
Zum Ostenfeld 29
T +49 (0)2377 84 0
F +49 (0)2377 84 162
www.schmitz-soehne.com
zentrale@schmitz-soehne.de

Export:
T +49 (0)2377 84 135
export@schmitz-soehne.de
Hotline Technischer Service:
T +49 (0)2377 84 550
F +49 (0)2377 84 210
service@schmitz-soehne.de

Alle mit dem CE-Zeichen gekennzeichneten Produkte, in Verbindung mit unserem Zubehör, entsprechen den Anforderungen des Medizin-Produkte-Gesetzes (MPG) und der EG-Richtlinie 93/42/EWG. Medizinprodukte der Klasse 1.



Zu detaillierten Zweckbestimmungen beachten Sie bitte auch die Gebrauchsanweisung!

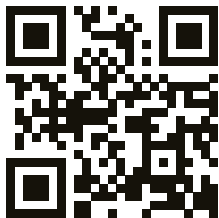

f /schmitz.soehne

Gebietsverkaufsleitung in Deutschland und Österreich:

Schleswig-Holstein, Hamburg, Mecklenburg-Vorpommern, Niedersachsen
(PLZ-Gebiete 21/29/30/31/34/37/38)

Kai Horstschäfer
Mergelheide 34
33758 Schloß Holte-Stukenbrock
T +49 (0)5207 95733 06
F +49 (0)5207 95733 08
M +49 (0)172 7362075
horstschaefer@schmitz-soehne.de

Nordrhein-Westfalen, Bremen, Niedersachsen
(PLZ-Gebiete 26/27/28/48/49)

Frank Spiekermann
Bergstraße 13
59519 Mönchsee
M +49 (0)162 2565915
spiekermann@schmitz-soehne.de

Berlin, Brandenburg, Sachsen-Anhalt, Sachsen, Thüringen

Marco Keil
Am Mühlberg 19
39114 Magdeburg
M +49 (0)162 2150822
keil@schmitz-soehne.de

Hessen, Rheinland-Pfalz, Saarland, Baden-Württemberg

Christina Bichler
Hirschstraße 3
73035 Göppingen
M +49 (0)162 4013004
bichler@schmitz-soehne.de

Bayern, Österreich

Thomas Prantner
Bahnhofstraße 2d
86871 Rammingen
T +49 (0)8245 904005
F +49 (0)8245 968568
M +49 (0)1520 9077059
prantner@schmitz-soehne.de

Niederlassung:

Schweiz
SCHMITZ AG
Caroline Meynis de Paulin
Bahnhofplatz 2
3284 Fräschels, Schweiz
T +41 (0)31 75565 88
F +41 (0)31 75565 89
M +41 (0)79 1376590
info@schmitz-suisse.ch

Informationen zu weiteren Niederlassungen weltweit finden Sie auf unserer Internetseite.

Das komplette SCHMITZ-Programm

OPX mobilis® Operationstische für Ambulanz und OP
Beispielhaft flexibel und zuverlässig



DIAMOND Operationstische der Extraklasse



Gynäkologie, Urologie, Proktologie
Perfekt und sinnvoll eingerichtet



Zubehör für DIAMOND und OPX-mobilis® Operationstische

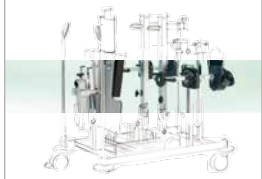

vidan

Das Full-HD Videokolposkop



varimed® Funktionswagen - unsere Experten für den Klinikalltag

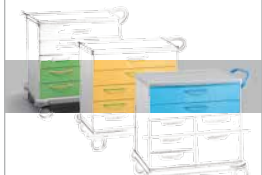

STL 285, STS 282, STX 280
Spezialtische für Patiententransport, Notfall, Ambulanz, Intensivpflege und Röntgen



varimed® Allgemeines medizinisches Mobiliar für die Untersuchung und Behandlung



varimed® Ambulanz- und OP-Mobiliar



Partura® Das SCHMITZ-Entbindungsbett
Komfortabel und sicher für eine präventive Geburtshilfe

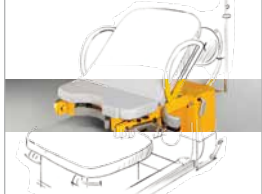

Unsere Leistungen verstehen sich ab Werk. Lieferung über unsere Fachhandelspartner und Niederlassungen. Konstruktions- und Maßänderungen vorbehalten, alle angegebenen Maße sind ca.-Angaben. Farbabweichungen sind möglich. Die in diesem Katalog genannten Artikel sind nicht für den Verkauf in die USA zugelassen. SCHMITZ-Katalog Nr. 88, 01.2018
Schutzgebühr 3,00 Euro.